

# INSTALLATIE

Dit is een installatiehandleiding voor de montage van SPAPANEL aan wanden, tegels, pleisterwerk, spaanplaat of beton. Een aparte handleiding is beschikbaar voor de montage van SPAPANEL douchepakketten.

## Aanbevolen Gereedschap

- Decoupeerzaag of handzaag
- Meetlint
- Lineaal
- Potlood
- Krachtlijm
- Siliconenkit

Panelen moeten gecontroleerd worden op kleurschakeringsverschillen, tekortkomingen, gebreken of schade voorafgaand aan de installatie.

### 1. Ondergrond voorbereiding

Panelen kunnen op de meeste ondergronden worden gemonteerd, zoals tegels, beton, gips- en spaanplaat muren mits deze deugdelijk zijn. Oneffen oppervlaktes dient men door middel van een raamwerk aan te passen of anderszins recht te maken met latafstanden van 60cm vertikaal en 80cm horizontaal of daaromtrent; afhankelijk van de specifieke klus (zie figuur A).

Voor het goed hechten van SPAPANEL dienen alle ondergronden waarop gelijmd wordt schoon en droog te zijn.

### 2. Paneelzagen

a. Zorg ervoor dat u passende oogbescherming (veiligheidsbril) draagt wanneer u SPAPANEL zaagt.

b. Meet af en markeer de gewenste zaaglijn.

i) Bij gebruik van een decoupeerzaag (met een opwaarts getand zaagblad) of cirkelzaag, dienen de panelen te worden gezaagd met de decoratieve zijde naar beneden om het afsplinteren van het laminaatoppervlak te voorkomen (zie figuur B).

ii) Bij gebruik van een handzaag met een fijn-tands zaagblad, zaagt men met de decoratieve zijde naar boven (verwijder op voorhand de beschermende folie op de zaaglijn zie figuur C).

c. Bij het meten van afstanden tot een wand of oude douchoruimtes, moet rekening gehouden worden met de dikte van aluminium profielen en de ruimte tussen de wanden en profielen. Profielmaten zijn onderaan weergegeven:

### 3. Montage van panelen en profielen

a. Het eerste profiel moet bevestigd worden aan de muur of de ondergrond met verzonken schroeven. Normaal gesproken begint men met een binnenhoek of eindkap. Vul de groef van het profiel met een dunne streep siliconenkit voor een juiste afdichting (zie figuur D).

b. Breng ook een dunne streep siliconenkit aan in de groef van het tweede profiel en koppel dit profiel aan het eerste SPAPANEL (tenzij een "hydrolock" tong-en-groef verbinding wordt gebruikt).

c. Smeer krachtlijm op de achterzijde van het SPAPANEL, en manoeuvreer onder een hoek het paneel in het eerste profiel en druk het paneel stevig tegen de wand (zie figuur E).

d. Vervolg de bovenstaande stappen en beëindig desgewenst met een eindkap (zie figuur F).

Figuur A

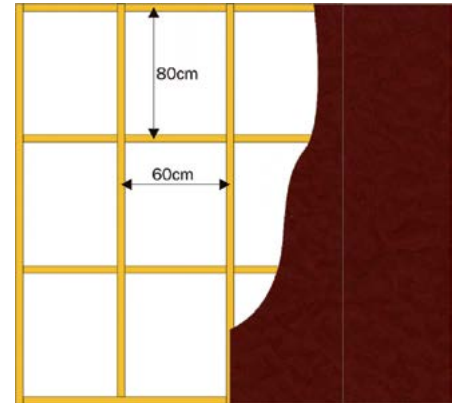

Figuur B



Figuur C



Figuur D

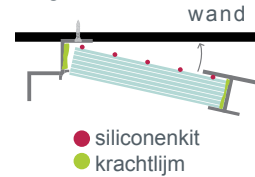

Figuur E



Figuur F

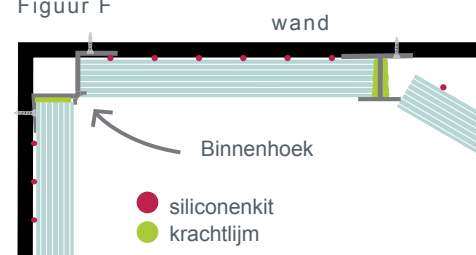

SPAPANEL profielen worden geleverd in een lengte van 2.45 m, het voegprofiel wordt geleverd in een lengte van 2.70 m.

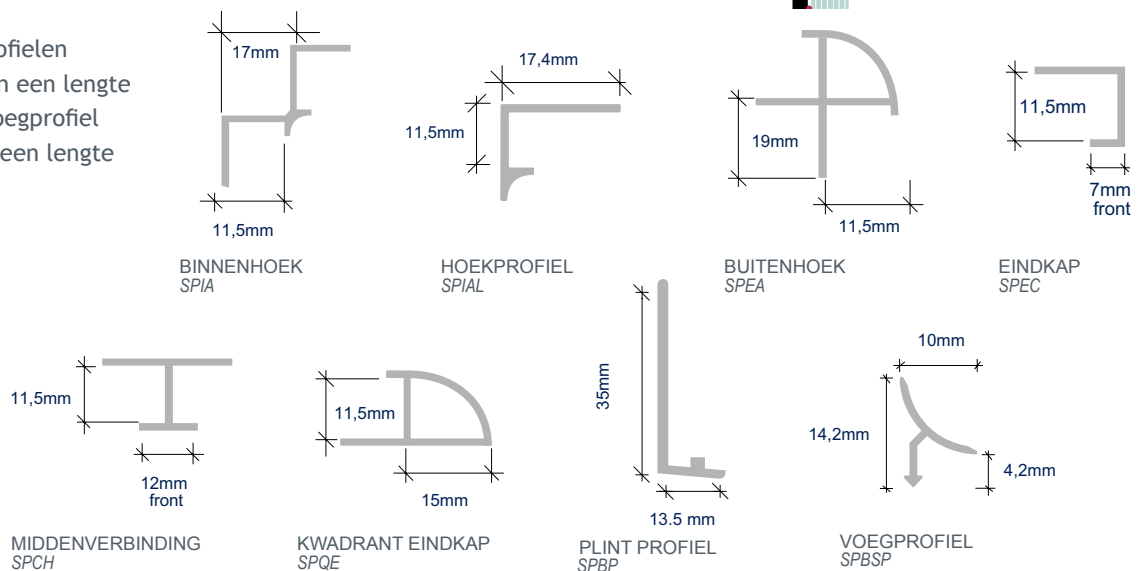

# INSTALLATIE

## 4. Montage hydro-lock panelen

SPAPANEL panelen dienen voor installatie minimaal 48-72 uur te acclimatiseren in de omgeving waar de installatie plaats dient te vinden of een vergelijkbare ruimte qua temperatuur. Dit is vooral belangrijk bij koude temperaturen. Hydro-Lock panelen dienen alvorens installatie eerst 'droog' getest te worden op de klik verbinding. De verticale naden in hydro-lock panelen dienen ALTIJD met een siliconenkit verzegeld worden, daarnaast dienen ook alle profielen en vloer/wand aansluitingen met een siliconenkit verzegeld te worden.

- Hydro-Lock panelen kunnen geschroefd of gelijmd worden tegen bijna elke achterwand. Hiervoor dient men een hoogwaardige hi-Tack lijm te gebruiken met een hoge aanvangshechting. Schroeven dienen op een afstand van 400 - 600 mm aangebracht te worden. De laagste schroef dient tenminste 35mm van de bodem verwijderd te zijn.
- Hydro-Lock panelen worden gefabriceerd uit volle originele panelen, hierdoor moet men rekening houden met de volgende zichtmaten:  
2400 x 598mm = 2400 x 579.5mm zichtzijde (zie fig. G)  
2400 x 1200mm = 2400 x 1181.5mm zichtzijde
- Hydro-Lock panelen worden standaard voorzien van een tong/groef klik systeem. Indien panelen in een profiel gezet dienen te worden dient men de tong/groef te verwijderen. (zie fig. H)
- Fixeer het eerste paneel aan de wand met de gegroefde verbinding zichtbaar, indien u de panelen schroeft dient u eerst een gaatje voor de schroef te boren, dit voorkomt eventueel scheuren in de verbinding (zie fig. I). De schroef dient geheel te worden verzonken in de verbinding, dit om vervorming van de Hydro-Lock verbinding te voorkomen en een goede klik verbinding te garanderen.
- Op de tong verbinding dient een kleine hoeveelheid 2-3mm siliconenkit aangebracht te worden, dit om een 100 % verzegeling te waarborgen (zie fig. J). Let op ! teveel siliconenkit kan de klik verbinding beïnvloeden, te weinig kan de waterdichtheid van de verbinding aantasten !
- De panelen onder een hoek van 45° in elkaar klikken. Voordat u het in te klikken paneel tegen de wand drukt dient u zich ervan te verzekeren dat de tong/groef verbinding goed tegen elkaar zitten, het paneel kan anders beschadigd raken (zie fig. K).
- Zorg ervoor dat eventuele overvloedige siliconenkit uit de naadverbinding met een schone doek direct verwijderd wordt.

Figuur G

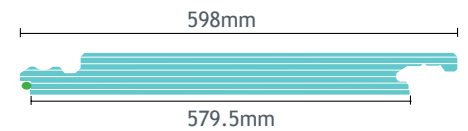

Figuur H

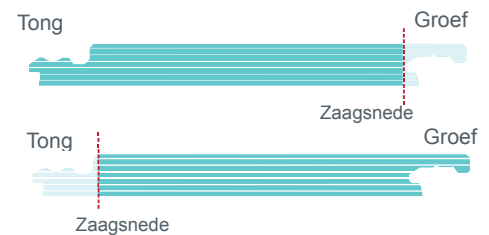

Figuur I



Figuur J

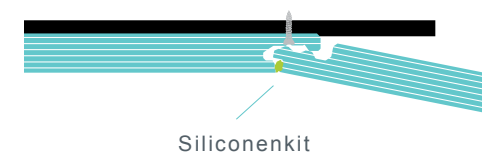

Figuur K



# INSTALLATIE

## 6. Douchebakken en Baden

U kunt SPAPANEL monteren door een ruimte van 3mm te laten tussen de rand van het paneel en de douchebak of het bad en vervolgens die ruimte af te dichten met siliconenkit (zie fig. L)

## 7. Natte ruimtes

- a. SPAPANEL kan in natte ruimtes afgeschuind of gekapt worden, en vervolgens afgedicht worden aan de grens met vloerafwerking (zie fig. M)

## 8. Raamdetail

Gebruik voor vensterbanken een kwadrant eindkap tussen de panelen en de gemijterde profielen in de hoeken (zie fig. N)

## 9. Fitten van kleppen en bedieningspanelen

Wanneer u openingen aanbrengt in SPAPANEL, houdt dan rekening met een 2mm vrije ruimte langs alle randen om later te kunnen afdichten met siliconenkit.

## 10. Lijm- en afdichtingsmiddelen

Voor de montage van alle panelen uit de Ocean Interiors collectie adviseren wij een hoogwaardige Hi-Tack lijm op basis van een hybride-polymeer STPU. Deze Hi-Tack lijm is eveneens via Ocean Interiors verkrijgbaar. Tevens is ook siliconenkit verkrijgbaar in kleuren afgestemd op de panelen.

## 11. Nazorg

Enkeel maal geïnstalleerd vereist uw SPAPANEL slechts minimaal onderhoud. SPAPANEL kunt u schoonmaken met warm water en een niet-schurende zachte zeep. Schuurmiddelen en dergelijke producten dienen niet gebruikt te worden: u kunt uw garantie daardoor verliezen.

Figuur L

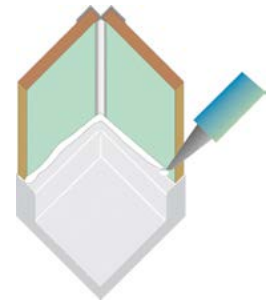

Figuur M

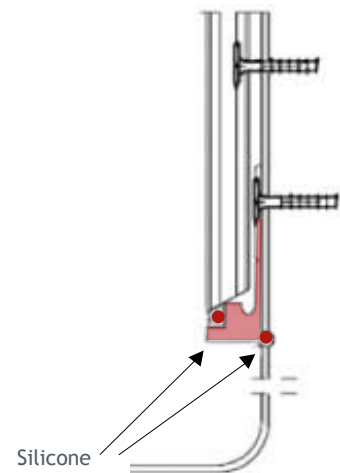

Figuur N

## RAAM DETAIL

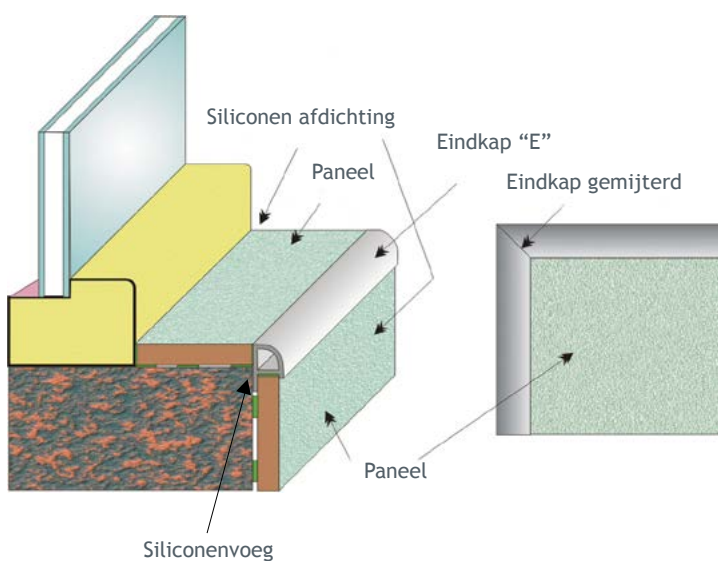

# INSTALLATIE (HOEKEN)

1.

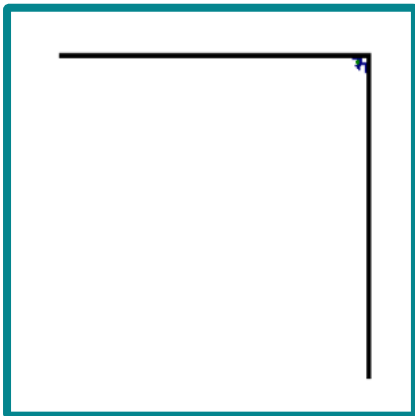

Bevestig een binnenhoekprofiel in een wandhoek. Gelijmd dan wel geschroefd.

Vul één zijde van het binnenhoekverbinding met een streep siliconenkit.

2.

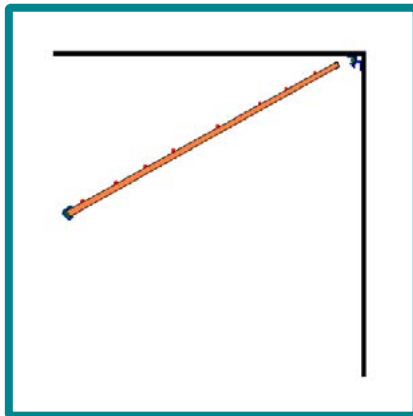

Smeer krachtlijm op de achterzijde van het paneel.

Bevestig een eindkapprofiel met siliconenkit en verwijder dan overtollige siliconenkit van de decoratieve zijde van het paneel.

3.

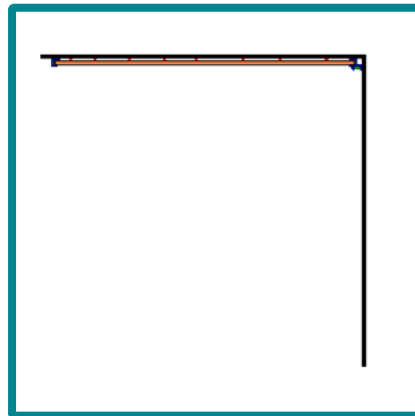

Duw het paneel vervolgens in het binnenhoekprofiel en druk daarna het paneel stevig tegen de muur. Verwijder overtollige siliconenkit van het hoekprofiel.

4.



Vul de andere zijde van het binnenhoekprofiel met een streep siliconenkit.

Herhaal dan stap 2 & 3.

5.

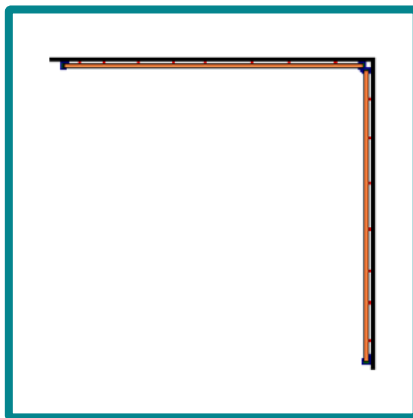

Indien u een douchecabine monteert over bestaande SPAPANEL panelen dient u deze te fixeren IN de achterliggende muur voor een solide bevestiging van de douchecabine.

# INSTALLATIE (NIS)

1.

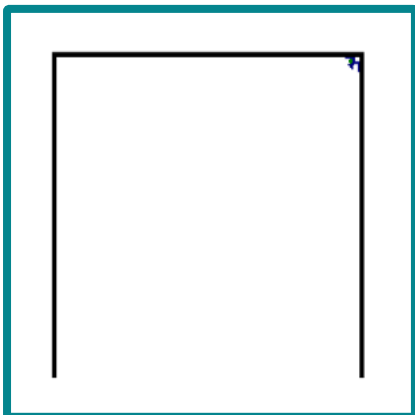

Bevestig een binnenhoekprofiel in een wandhoek. Gelijmd danwel geschroefd. Vul één zijde van het binnenhoekprofiel met een streep siliconenkit.

2.

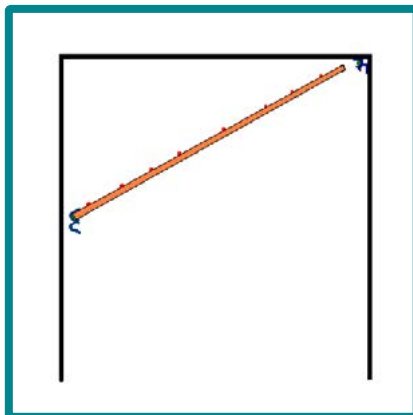

Smeer krachtlijm op de achterzijde van het paneel.  
Bevestig het tweede binnenhoekprofiel met siliconenkit aan een paneel en verwijder dan overtollige siliconenkit van de decoratieve zijde van het paneel.

3.

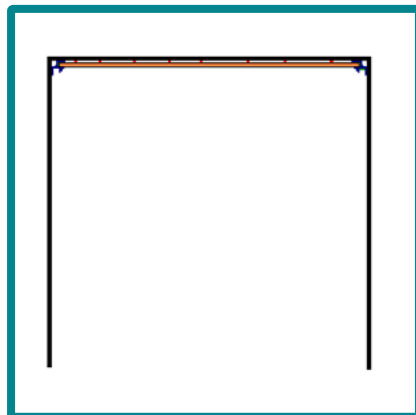

Duw het paneel vervolgens in het reeds wandgemonteerde binnenhoekprofiel en druk daarna het paneel stevig tegen de muur. Verwijder overtollige siliconenkit uit de hoek. Vul de andere zijde van het reeds wandgemonteerde binnenhoekprofiel met een streep siliconenkit.

4.

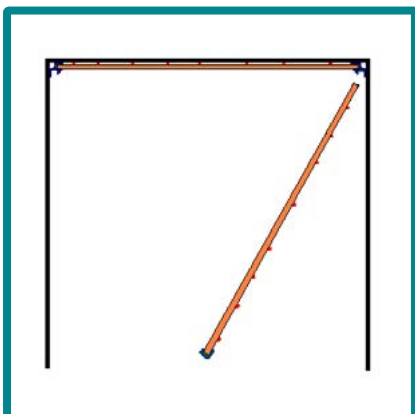

Herhaal dan stap 2 & 3 en bevestig een eindkapprofiel indien gewenst.

5.

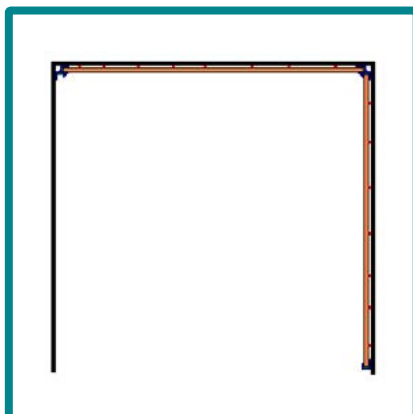

6.

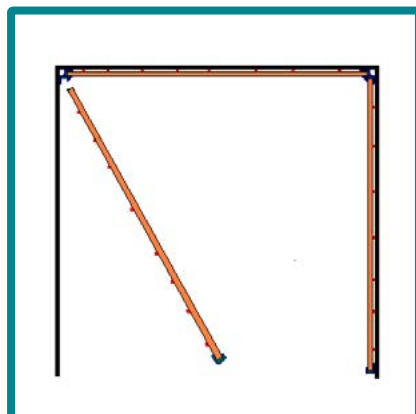

Opnieuw, herhaal dan stap 2 & 3 en bevestig een eindkapprofiel indien gewenst.

7.

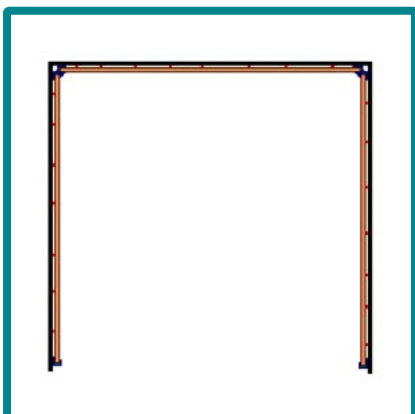

Indien u een douchecabine monteert over bestaande SPAPANEL panelen dient u deze te fixeren IN de achterliggende muur voor een solide bevestiging van de douchecabine.

# INSTALLATIE (COMPLETE RUIMTE)

1.

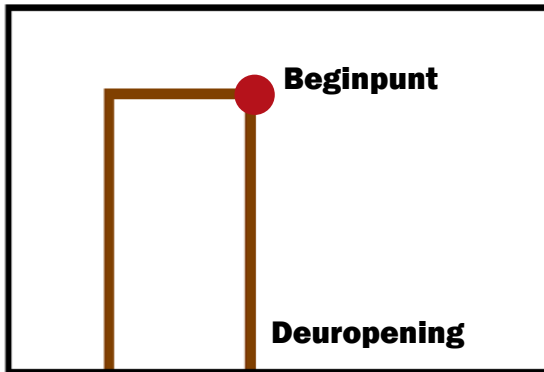

Begin aan de rechterzijde van de deuropening met het bevestigen van het eerste paneel en monteer elk volgend paneel met de klok mee.

2.

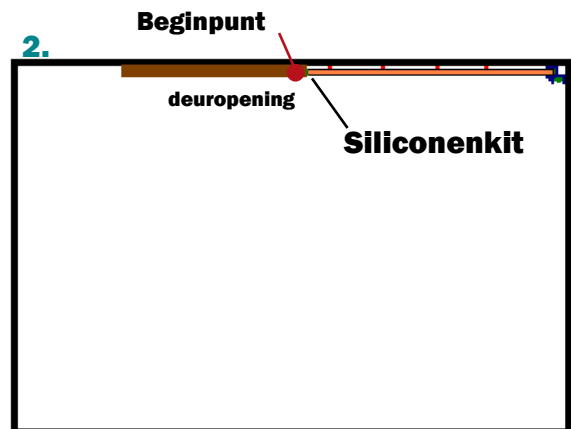

Bij het monteren van het eerste paneel begint u bij de deuropening er werkt u vervolgens met de klok mee. Gebruik als afwerking siliconenkit of een profiel.

3.



4.

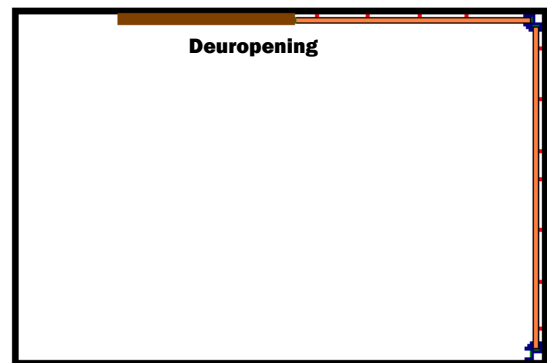

5.



6.



# INSTALLATIE (COMPLETE RUIJMTE)

7.



8.

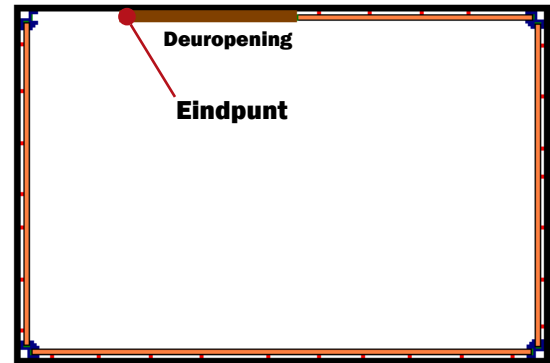

9.

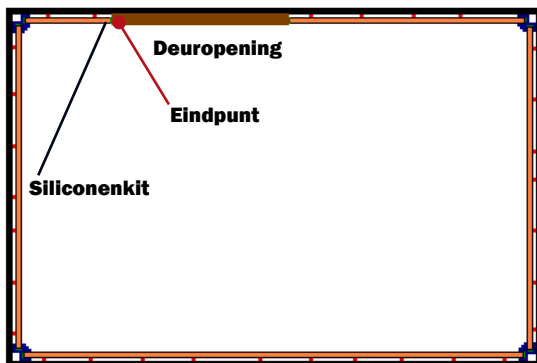

10.

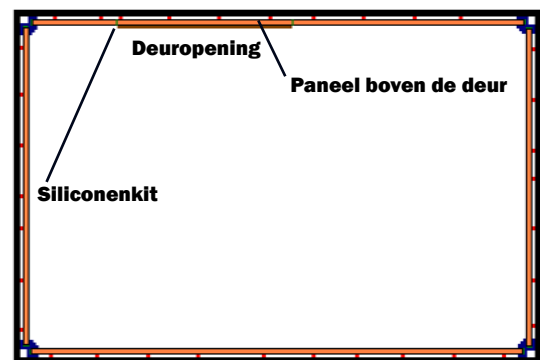

Breng siliconenkit alléén aan bovenop de deuropening en zaag dan een paneel op maat voor boven de deur.

Het paneel voor boven de deur dient precies op maat gezaagd te worden. De profielen (paneelverbindingen) van beide aangrenzende panelen dienen voorzien te worden van een streep siliconenkit.